

NL	Installatievoorschriften	p. 2
FR	Instructions d'installation	p. 3
DE	Montageanleitung	S. 4
EN	Installation instructions	p. 5
ES	Instrucciones de montaje	p. 6
IT	Istruzioni di montaggio	p. 7
PL	Instrukcja montażu	str. 8
CZ	Pokyny k montáži	str. 9

Novy
6830060

Pure'line
6830/6831/6833/6834/
6840/6841/6843/6844



NOVY



1 VOORSCHRIFTEN VOOR VEILIGHEID EN MONTAGE

Meer informatie over de Novy producten, accessoires en diensten kunt u vinden op internet:

- België: www.novy.be
- Nederland: www.novynederland.nl

Dit is de montage instructie voor het toestel zoals op de voorzijde is aangegeven.

In deze montage instructie wordt gewerkt met een aantal symbolen. Hieronder vind u de betekenis van deze symbolen.

Symbool	Betekenis	Actie
	Indicatie	Toelichting van een indicatie op het toestel.
	Info/ Waarschuwing	Dit symbool duidt op een belangrijke tip of een gevaarlijke situatie



Waarschuwing voorafgaand montage

- Lees aandachtig de gebruiksaanwijzing en de montageinstructie vóór de installatie en ingebruikname van dit toestel. Hierin vind u belangrijke informatie voor de montage en gebruik van het toestel.
- Het toestel is uitsluitend bedoeld voor huishoudelijk gebruik (bereiding van voedingsmiddelen) met uitsluiting van alle ander huishoudelijk, commercieel of industrieel gebruik. Gebruik het toestel niet buitenshuis.
- Bewaar deze handleiding zorgvuldig en geef deze door aan de persoon die het toestel eventueel na u gebruikt.
- Dit toestel voldoet aan de geldende veiligheidsvoorschriften. Ondeskundige montage kan echter persoonlijk letsel en schade aan het toestel veroorzaken.
- Controleer de staat van het toestel en het montage-materiaal zodra u ze uit de verpakking haalt. Neem het toestel met zorg uit de verpakking. Gebruik geen scherpe messen om de verpakking te openen.
- Installeer het toestel niet indien het beschadigd is en richt u in dat geval tot Novy.
- Novy is niet aansprakelijk voor schade als gevolg van onjuiste montage, onjuiste aansluiting, onjuist gebruik of onjuiste bediening.
- De veiligheid is alleen gewaarborgd bij een deskundige montage volgens de montagehandleiding. De installateur is verantwoordelijk voor een goede werking op de plaats van opstelling.
- Metalen onderdelen kunnen scherpe kantjes hebben en u kunt zich eraan verwonden. Draag daarom bij het monteren handschoenen die u daartegen beschermen.
- Het toestel niet ombouwen of wijzigen.
- Verwijder etiketten en zelfklevers/ stickers welke op het toestel zijn geplaatst met gebruiks- of montage tips. In het toestel achter het filter bevindt zich het type sticker, deze niet verwijderen.

2 HET MONOBLOCK RECIRCULATIEFILTER

Hedendaagse keukenventilatie en energie-efficiëntie: de eerste kan niet zonder de laatste. Recirculatie biedt hierin de oplossing. Recirculatieafzuigkappen voeren de kookdampen niet af, maar filteren de geur en het vet uit de lucht en blazen de gefilterde lucht vervolgens terug de woning in.

Het Novy monoblockfilter absorbeert onaangename geuren en maakt afvoer van warme lucht naar buiten toe overbodig. De basis van het monoblockfilter is een vooruitstrevende vorm van geactiveerde koolstofdeeltjes in de vorm van minuscule bolletjes die op een dragende labyrintstructuur zijn gekleefd. Door de labyrintstructuur heeft het monoblockfilter een beperkt verlies aan druk en een maximaal behoud aan rendement. Dit resulteert in een efficiënte afzuiging, uitstekende geurabsorptie en een beperkt geluidsniveau.

3 GEBRUIK VAN HET MONOBLOCK FILTER

Het monoblock filter wordt toegepast in combinatie met een dampkap/ afzuigkap of werkbladafzuiging.



Lees de gebruiksaanwijzing van uw toestel voor de programmering en het gebruik van de recirculatie modus.



Voor een optimale werking van het monoblock recirculatiefilter is het van belang de afzuiging van het toestel voor het koken aan te zetten en de nalooptijd te respecteren. Lees hiervoor de instructies in de gebruiksaanwijzing van uw toestel.



Zorg voor voldoende ventilatie in de keuken voor een optimale efficiëntie van het recirculatie systeem.

Een indicatie op de afzuigkap of werkbladafzuiging geeft aan dat het Monoblock recirculatiefilter vervangen dient te worden.

De levensduur van deze Monoblock recirculatiefilter staat vermeld op het label op de filter zelf.

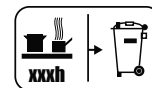



Een nieuw monoblock filter kunt u verkrijgen via de vakhandel of via de Novy website. Artikelnummer monoblock filter: 6830060.

1 PRESCRIPTIONS DE SÉCURITÉ ET D'INSTALLATION

Vous trouverez plus d'informations sur les produits, accessoires et services Novy sur Internet : www.novy.fr
Ceci est la notice de montage de l'appareil identifié en première page.

Cette notice de montage utilise un certain nombre de symboles. Vous trouverez ci-dessous la signification de ces symboles.

Symbole	Signification	Action
	Indication	Explication d'une indication apparaissant sur l'appareil
	Avertissement	Ce symbole signale un conseil important ou une situation dangereuse



Avertissements préalables au montage

- Veuillez lire attentivement le mode d'emploi et la notice de montage avant d'installer et de mettre en service cet appareil. Vous y trouverez des informations importantes pour le montage et l'utilisation de l'appareil.
- L'appareil est exclusivement destiné à un usage domestique (préparation d'aliments), à l'exclusion de tout autre usage domestique, commercial ou industriel. N'utilisez pas l'appareil en extérieur.
- Conservez soigneusement cette notice et remettez-le à la personne qui pourrait utiliser l'appareil après vous.
- Cet appareil est conforme aux règles de sécurité en vigueur. Toutefois, une utilisation non conforme peut entraîner des blessures corporelles et endommager l'appareil.
- Vérifiez l'état de l'appareil et du matériel de montage dès que vous les sortez de l'emballage. Retirez l'appareil de l'emballage avec précaution. N'utilisez pas de couteaux pointus pour ouvrir l'emballage.
- Si l'appareil est endommagé, ne l'installez pas et contactez Novy.
- Novy n'est pas responsable des dommages résultant d'un montage, d'un raccordement, d'une utilisation ou d'un maniement incorrects.
- La sécurité n'est garantie que si l'appareil est correctement installé conformément à la notice de montage. L'installateur est responsable du bon fonctionnement sur le lieu d'installation.
- Les pièces métalliques peuvent présenter des arêtes vives et peuvent occasionner des blessures. Dès lors, portez des gants qui vous en préservent lors de l'assemblage.
- Ne pas transformer ni modifier l'appareil.
- Retirez les étiquettes et les autocollants qui ont été apposés sur l'appareil et mentionnant des conseils d'utilisation ou de montage. L'étiquette d'identification se trouve à l'intérieur de l'appareil, derrière le filtre ; ne la retirez pas.

2 LE FILTRE DE RECIRCULATION MONOBLOCK

Ventilation de la cuisine et efficacité énergétique : la première ne peut pas se passer de l'autre. La recirculation offre la meilleure solution. Les hottes d'aspiration à recirculation n'évacuent pas les vapeurs de cuisson, elles filtrent les odeurs et la graisse de l'air et ramènent l'air filtré dans l'appartement.

Le filtre Novy monoblock absorbe les odeurs désagréables et rend l'évacuation de l'air chaud vers l'extérieur superflue. La base du filtre monoblock est une forme avancée de particules de carbone activées sous forme de billes minuscules collées sur une structure de support en forme de labyrinthe. À cause de cette structure de labyrinthe, le filtre monoblock a une perte de pression limitée et un contenu maximum de rendement. Cela résulte en une aspiration efficace, une excellente absorption des odeurs et un niveau sonore limité.

3 UTILISATION DU FILTRE RECIRCULATION MONOBLOC

Le filtre monobloc est utilisé en combinaison avec une hotte aspirante de cuisine ou de plan de travail.



Avant de programmer et d'utiliser le mode de recirculation, lisez le manuel d'instructions de votre appareil.



Pour un fonctionnement optimal du filtre de recirculation monobloc, il est important de mettre l'extracteur en marche avant la cuisson et de respecter le temps de fonctionnement après la cuisson. Pour ce faire, lisez les instructions figurant dans le mode d'emploi de votre appareil.



Assurer une ventilation adéquate dans la cuisine pour une efficacité optimale du système de recyclage.

Une indication sur la hotte aspirante ou la hotte de plan de travail indique que le filtre à recirculation Monoblock doit être remplacé.

La durée de vie de ce filtre à recirculation Monoblock est indiquée sur l'étiquette apposée sur le filtre lui-même.

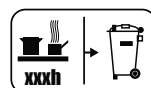



Un nouveau filtre monoblock peut être obtenu via le ou via le site Internet de Novy. Numéro d'article filtre monoblock : 6830060.

1 SICHERHEITS- UND MONTAGEVORSCHRIFTEN

Weitere Informationen zu den Produkten, dem Zubehör und den Dienstleistungen von Novy finden Sie im Internet unter: www.novy-dunsthauen.de

Diese Broschüre enthält die Montageanleitung für das Gerät, wie auf der Vorderseite angegeben.

In dieser Montageanleitung werden einige Symbole verwendet. Nachfolgend finden Sie eine Erklärung dieser Symbole.

Symbol	Bedeutung	Aktion
	Anzeige	Erläuterung einer Anzeige auf dem Gerät
	Warnhinweis	Dieses Symbol weist auf einen wichtigen Tipp oder eine gefährliche Situation hin.



Warnhinweise vor der montage

- Lesen Sie die Gebrauchsanweisung und Montageanleitung sorgfältig durch, bevor Sie dieses Gerät installieren und in Betrieb nehmen. Darin sind wichtige Informationen in Bezug auf die Installation und Verwendung des Geräts enthalten.
- Das Gerät ist nur für den Hausgebrauch (Zubereitung von Lebensmitteln) bestimmt, unter Ausschluss aller anderen haushaltlichen, gewerblichen und industriellen Zwecke. Das Gerät darf nicht im Freien verwendet werden.
- Bewahren Sie diese Anleitung sorgfältig auf und geben Sie sie an die Person weiter, die das Gerät möglicherweise nach Ihnen benutzt.
- Dieses Gerät erfüllt die geltenden Sicherheitsvorschriften. Eine unsachgemäße Montage kann jedoch zu Verletzungen und Schäden am Gerät führen.
- Überprüfen Sie den Zustand des Geräts und des Montagematerials, sobald Sie es aus der Verpackung nehmen. Nehmen Sie das Gerät sorgfältig aus der Verpackung. Verwenden Sie zum Öffnen der Verpackung keine scharfen Messer.
- Installieren Sie das Gerät nicht, wenn es beschädigt ist, und wenden Sie sich in diesem Fall an Novy.
- Novy haftet nicht für Schäden, die durch falsche Montage, falschen Anschluss, unsachgemäße Verwendung oder falsche Bedienung entstehen.
- Die Sicherheit ist nur bei fachgerechter Installation gemäß der Montageanleitung gewährleistet. Derjenige, der das Gerät installiert, ist für den ordnungsgemäßen Betrieb am Installationsort verantwortlich.
- Metallteile können scharfe Kanten haben, an denen Sie sich verletzen können. Tragen Sie bei der Montage Handschuhe, die Sie vor Verletzungen schützen.
- Das Gerät darf nicht umgebaut oder verändert werden.
- Entfernen Sie Etiketten und Aufkleber von dem Gerät, die mit Verwendungs- oder Montagetipps versehen sind. Hinter dem Fettfilter befindet sich ein Aufkleber, der nicht entfernt werden darf.

2 DER MONOBLOCK UMLUFTFILTER

Zeitgemäße Küchenentlüftung und Energieeffizienz stehen in unmittelbarem Zusammenhang miteinander: Die Küchenentlüftung sollte heute möglichst energieeffizient sein. Hier bietet der Umluftbetrieb eine Lösung. Dunstabzugshauben, die im Umluftbetrieb arbeiten, führen die Kochdämpfe nicht ab, sondern filtern den Geruch und das Fett aus der Luft heraus und blasen die gefilterte Luft zurück in den Raum.

Der Novy Monoblockfilter absorbiert unangenehme Gerüche und macht die Ableitung von warmer Luft ins Freie überflüssig. Grundlage des Monoblockfilters ist eine fortschrittliche Form von Aktivkohlepartikeln in Form von winzigen Kugeln, die auf eine tragende Labyrinthstruktur geklebt sind. Aufgrund der Labyrinthstruktur zeichnet sich der Monoblockfilter durch einen begrenzten Druckverlust und einen maximalen Wirkungsgrad aus. Das Ergebnis ist eine effiziente Absaugung, eine hervorragende Geruchsabsorption und ein niedriger Geräuschpegel.

3 VERWENDUNG DES MONOBLOCK UMLUFTFILTERS

Der Monoblockfilter wird verwendet in Kombination mit einer Dunstabzugshaube oder eine Muldenlüfter.



Lesen Sie vor der Programmierung und der Verwendung des Rezirkulationsmodus die Bedienungsanleitung Ihres Geräts.



Für den optimalen Betrieb des Monoblock-Rezirkulationsfilters ist es wichtig, den Extraktor vor dem Kochen einzuschalten und die Nachlaufzeit einzuhalten. Lesen Sie dazu die Hinweise in der Bedienungsanleitung Ihres Gerätes.



Sorgen Sie für eine ausreichende Belüftung in der Küche für eine optimale Effizienz des Umluftsystems.

Eine Anzeige auf der Dunstabzugshaube oder dem Downdraft-Abzug zeigt an, wenn der Monoblock-Rezirkulationsfilter ausgetauscht werden muss.

Die Lebensdauer dieses Monoblock-Rezirkulationsfilters ist auf dem Etikett auf dem Filter selbst angegeben.

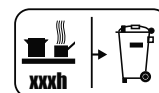



Einen neuen Monoblockfilter erhalten Sie im Fachhandel oder über die Novy-Website. Artikelnummer Monoblockfilter: 6830060.

1 INSTRUCTIONS FOR SAFETY AND USE

Further information on Novy products, accessories and services may be found on the internet: www.novy.co.uk
These are the installation instructions for the appliance shown on the front.

These directions for use make use of a number of symbols. The meanings of the symbols are shown below.

Symbol	Meaning	Action
	Indication	Explanation of an indication on the device.
	Warning	This symbol indicates an important tip or a dangerous situation



Warnings before installation

- Read the directions for use and the installation instructions before installing and using this appliance. You will find important information here for the assembly and use of the appliance.
- The appliance is intended exclusively for household use (preparation of food) and excludes all other domestic, commercial or industrial use. Do not use the appliance outside.
- Keep good care of this manual and pass it on to any person who may use the appliance after you.
- This appliance complies with the applicable safety instructions. However, inexperienced installation may cause personal injury or damage to the appliance.
- Check the condition of the appliance and the installation fittings as soon as you remove them from the packaging. Remove the appliance from the packaging with care. Do not use sharp knives to open the packaging.
- Do not install the appliance if it is damaged, and in that case inform Novy.
- Novy is not liable for damage resulting from incorrect assembly, incorrect connection, incorrect use or incorrect operation.
- Safety is guaranteed only with expert installation in accordance with the installation manual. The installing technician is responsible for proper operation at the installation location.
- Metal parts may have sharp edges, and you may injure yourself on them. For that reason, wear protective gloves during installation.
- Do not convert or alter the appliance.
- Remove labels and stickers on the appliance with tips for use or installation. The type sticker is to be found behind the grease filter in the appliance. Do not remove it.

2 THE MONOBLOCK RECIRCULATION FILTER

Contemporary, energy-efficient kitchen ventilation: you can't have the first without the latter. Recirculation offers the solution for this. Recirculation extraction hoods do not remove the cooking fumes, but filter the odour and fat out of the air and then blow the filtered air back into the home.

The Novy monoblock filter absorbs unpleasant odours and makes the removal of hot air to the outside unnecessary. The basis of the monoblock filter is an advanced form of activated carbon particles in the shape of minuscule spheres that are bonded to a load-bearing labyrinth structure. Due to the labyrinth structure, the monoblock filter has a limited loss of pressure and maintains a maximum efficiency. This results in efficient extraction, excellent odour absorption and a limited noise level.

3 USE OF THE MONOBLOCK RECIRCULATION FILTER

The monoblock filter is used in combination with a cooker hood/hood or worktop extractor.



Before programming and using the recirculation mode, read the operating instructions of your device.



For optimal operation of the monoblock recirculation filter, it is important to switch on the extractor before cooking and to respect the after-running time. To do this, read the instructions in the operating instructions for your appliance.



Provide adequate ventilation in the kitchen for optimal efficiency of the recirculation system.

An indication on the cooker hood or downdraft extractor indicates that the Monoblock recirculation filter needs to be replaced.

The lifetime of this Monoblock recirculation filter is indicated on the label on the filter itself.

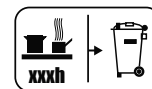

You can obtain a new monoblock filter from specialist retailers or via the Novy website. Article number monoblock filter: 6830060.

1 INSTRUCCIONES SOBRE SEGURIDAD Y MONTAJE

Si desea más información sobre productos, accesorios y servicios Novy, consulte nuestra página web en: www.novy.es

Estas son las instrucciones de montaje para el equipo que se indica en la portada.

En este manual de montaje se usan una serie de símbolos. Este es el significado de estos símbolos:

Símbolo	Significado	Acción
	Indicación	Explicación de una indicación en el dispositivo.
	Advertencia	Este símbolo indica un aviso importante o una situación peligrosa.



Advertencias antes del montaje

- Lea atentamente el manual de instrucciones y de montaje antes de instalar y poner en marcha este equipo. Aquí encontrará información importante sobre el montaje y puesta en marcha del equipo.
- El equipo solo sirve para uso doméstico (preparación de alimentos), excluyendo cualquier otro uso doméstico, comercial o industrial. No use el equipo en exteriores.
- Guarde bien este manual y páselo a la persona que vaya a usar el equipo después de usted.
- Este equipo cumple las directivas vigentes sobre seguridad. El montaje no profesional puede provocar lesiones personales y daños materiales al equipo.
- Compruebe el estado del equipo y el material de montaje en cuanto lo saque del paquete. Saque cuidadosamente el equipo del embalaje. No utilice cuchillas afiladas para abrir el embalaje.
- No instale el equipo si está dañado. En ese caso, póngase en contacto con Novy.
- Novy no se responsabiliza de cualquier daño como consecuencia de un montaje, conexión, uso o accionamiento incorrectos.
- Solamente se puede garantizar la seguridad con un montaje hecho por expertos siguiendo el manual correspondiente. El instalador es responsable del buen funcionamiento en el lugar donde se instale.
- Las piezas de metal pueden estar afiladas y se puede lesionar. Por eso, cuando haga el montaje, lleve guantes de protección.
- No transforme o modifique el equipo.
- Retire las etiquetas y pegatinas sobre el equipo con consejos sobre uso o montaje. No retire la pegatina de modelo que se encuentra detrás del filtro en el equipo.

2 FILTRO DE RECIRULACIÓN MONBLOCK

Ventilación avanzada en la cocina y eficiencia energética: la una no existe sin la otra. La recirculación es la solución. Las campanas de recirculación no extraen los humos de cocción hacia el exterior, sino que filtran los olores y la grasa del aire, y expulsan el aire filtrado nuevamente en la vivienda.

El filtro Monoblock de Novy absorbe los olores desagradables y evita la expulsión de aire caliente al exterior. El filtro Monoblock está basado en un sistema sofisticado de partículas de carbón activo en forma de microesferas que se han adherido en una base laberíntica estructural. La estructura laberíntica del filtro Monoblock asegura una pérdida mínima de presión y una máxima conservación de rendimiento. Esto resulta en una extracción eficiente, una estupenda absorción de olores y un bajo nivel de ruido.

3 USO DEL FILTRO DE RECIRULACIÓN MONBLOQUE

El filtro monobloque se utiliza en combinación con una campana extractora o un extractor de encimera.



Antes de programar y utilizar el modo de recirculación, lea el manual de instrucciones de su dispositivo.



Para un funcionamiento óptimo del filtro de recirculación monoblock, es importante encender el extractor antes de la cocción y respetar el tiempo de funcionamiento posterior. Para ello, lea las instrucciones del manual de instrucciones de su aparato.



Proporcione una ventilación adecuada en la cocina para una eficiencia óptima del sistema de recirculación.

Un piloto indicador en la campana o extractor de escape indicar que hay que sustituir el filtro monobloque de recirculación.

El tiempo de vida útil de este filtro monobloque de recirculación se indica en la etiqueta del mismo filtro.

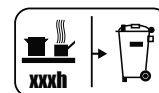



Se puede obtener un nuevo filtro monoblock en las tiendas especializadas o a través de la página web de Novy. Número de artículo del filtro monoblock: 6830060.

1 NORME DI SICUREZZA E DI MONTAGGIO

Ulteriori informazioni sui prodotti, gli accessori e i servizi di Novy sono disponibili su internet: www.novy.it

Le presenti istruzioni per l'uso sono riferite all'apparecchio Novy indicato sul frontespizio.

In questo manuale sono stati utilizzati alcuni simboli. Di seguito è indicato il significato di questi simboli.

Simbolo	Significato	Azione
	Indicatore	Spiegazione di un'indicazione sull'apparecchio.
	Avvertenza	Questo simbolo indica un suggerimento importante o una situazione pericolosa



Avvertenze da osservare prima del montaggio

- Leggere con attenzione le presenti istruzioni per l'uso e il montaggio prima dell'installazione e della messa in funzione dell'apparecchio. Esse contengono informazioni importanti per l'installazione e l'utilizzo dell'apparecchio
- L'apparecchio è destinato esclusivamente all'utilizzo domestico (preparazione dei cibi), con esclusione di ogni altro uso domestico, commerciale o industriale. Non utilizzare l'apparecchio all'aperto.
- Conservare con cura le istruzioni e se necessario consegnarle alla persona che utilizzerà l'unità successivamente.
- Questo apparecchio è conforme alle norme di sicurezza applicabili. Tuttavia un'installazione impropria può causare lesioni personali e danni all'apparecchio.
- Controllare lo stato dell'apparecchio e del materiale di montaggio al momento dell'estrazione dall'imballaggio. Usare cautela nell'estrarre l'apparecchio dall'imballaggio. Non utilizzare lame appuntite o taglienti per aprire l'imballaggio.
- Non installare l'apparecchio se risulta danneggiato; in tal caso rivolgersi a Novy.
- Novy non si assume alcuna responsabilità per danni derivanti da installazione impropria, collegamento improprio, uso improprio o azionamento improprio.
- La sicurezza è garantita solo in caso di installazione professionale eseguita nel rispetto delle istruzioni di montaggio. L'installatore è responsabile del corretto funzionamento sul luogo di installazione.
- I componenti in metallo possono avere bordi e spigoli taglienti che potrebbero causare ferite. Pertanto indossare guanti di protezione durante il montaggio.
- Non apportare modifiche o trasformazioni sull'apparecchio.
- Rimuovere le etichette e gli adesivi applicati sull'apparecchio contenenti consigli per l'utilizzo o per il montaggio. Nell'apparecchio, dietro il filtro, si trova la targhetta adesiva di identificazione: questo adesivo non deve essere rimosso.

2 FILTRO DI RICIRCOLO MONOBLOCK

La moderna ventilazione della cucina e cucina e l'efficienza energetica sono strettamente connesse tra loro. Il ricircolo offre la soluzione: le cappe filtranti non espellono i fumi di cottura, ma filtrare l'odore e il grasso dall'aria e poi reimmettono nell'ambiente l'aria filtrata .

Il filtro monoblock Novy assorbe gli odori sgradevoli rendendo inutile dissipare all'esterno l'aria riscaldata dell'ambiente. Il filtro monoblock si basa su un'innovativa tipologia delle particelle di carbone attivo, sotto forma di minuscole sfere incollate su una struttura di supporto a labirinto. A causa della struttura a labirinto, il filtro monoblock presenta una perdita di pressione limitata, preservando il massimo dell'efficienza. Ciò si traduce in un'estrazione efficiente, un'eccellente assorbimento odore ed un livello di rumore limitato.

3 UTILIZZO DEL FILTRO DI RICIRCOLO MONOBLOCCO

Il filtro monoblocco viene utilizzata in combinazione con una cappa o un estrattore per piani di lavoro.



Leggere le istruzioni per l'uso dell'apparecchio prima di programmare e utilizzare la modalità di ricircolo.



Per un funzionamento ottimale del filtro di ricircolo monoblocco è importante accendere l'estrattore prima della cottura e rispettare il tempo di post-cottura. A tal fine, leggere le istruzioni per l'uso del vostro apparecchio.



Fornire un'adeguata ventilazione in cucina per un'efficienza ottimale del sistema di ricircolo.

Un'indicazione sulla cappa o sull'estrattore da tavolo indica che il filtro di ricircolo monoblock deve essere sostituito. La durata di vita di questo filtro di ricircolo monoblock è indicata sull'etichetta del filtro.

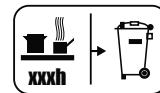



**Un nuovo filtro monoblock può essere ottenuto presso i rivenditori specializzati o tramite il sito web Novy.
Codice articolo filtro monoblock: 6830060.**

1 ZASADY BEZPIECZEŃSTWA I MONTAŻU

Więcej informacji o produktach, akcesoriach i usługach Novy znajdziesz na stronie internetowej: www.novy.com. Jest to instrukcja montażu urządzenia, zgodnie z informacją podaną na pierwszej stronie.

W niniejszej instrukcji montażu zastosowanych zostało kilka symboli. Poniżej podajemy ich znaczenie.

Symbol	Znaczenie	Akcja
	Wskaźnik	Objaśnienie wskazania na urządzeniu
	Ostrzeżenie	Istotna wskazówka lub niebezpieczna sytuacja



Uwagi przed montażem

- Przed instalacją i użyciem urządzenia należy dokładnie zapoznać się z instrukcją obsługi i montażu. Znajdziesz w nich istotne informacje odnośnie instalacji i wykorzystywania urządzenia.
- Urządzenie przeznaczone jest wyłącznie do użytku domowego (przygotowanie żywności), za wyjątkiem innego użytku domowego, komercyjnego czy przemysłowego. Z urządzenia nie należy korzystać poza domem.
- Instrukcję należy przechowywać i przekazać osobie, która będzie po Tobie korzystać z tego urządzenia.
- Niniejsze urządzenie spełnia obowiązujące przepisy bezpieczeństwa. Niekompetentny montaż może prowadzić do uszkodzeń ciała lub urządzenia.
- Skontroluj stan urządzenia i materiału montażowego tuż po wyciągnięciu go z opakowania. Urządzenie należy ostrożnie rozpakować. Do otwarcia opakowania nie należy wykorzystywać ostrych noży.
- Nie należy instalować urządzenia jeśli jest ono uszkodzone. Taką sytuację należy zgłosić firmie Novy.
- Firma Novy nie ponosi odpowiedzialności za szkody powstałe w wyniku niewłaściwego montażu, podłączenia, użytkowania lub obsługi.
- Bezpieczeństwo zagwarantowane jest wyłącznie w przypadku profesjonalnej instalacji zgodnej z instrukcją montażu. Instalator jest odpowiedzialny za właściwe funkcjonowanie urządzenia w miejscu montażu.
- Części metalowe mogą mieć ostre brzoża, którymi można się skaleczyć. Dlatego podczas montażu należy nosić rękawice ochronne.
- Nie należy przebudowywać ani zmieniać urządzenia.
- Etykiety i naklejki umieszczone na urządzeniu, zawierające porady dotyczące użytkowania i montażu, należy osunąć. Za filtrem znajduje się naklejka znamionowa. Tej naklejki nie należy usuwać.

2 FILTR MONOBLOKOWY RECYRKULACJI

Nowoczesna i sprawna energetycznie wentylacja kuchenna: nie ma pierwszego bez drugiego. Recyrkulacja jest rozwiązaniem tej kwestii. Okapy wyciągowe recyrkulacji nie usuwają oparów kuchennych, ale wychwytyją zapach i tłuszcz z powietrza, a następnie uwalniają filtrowane powietrze z powrotem do pomieszczeń.

Filtr monoblokowy Novy wychwytyuje nieprzyjemne zapachy i czyni usuwanie gorącego powietrza na zewnątrz niepotrzebnym. Podstawą filtra monoblokowego jest zaawansowana postać cząsteczek węgla aktywnego w kształcie małych kul, które są związane z nośną strukturą labiryntową. Z powodu struktury labiryntowej filtr monoblokowy wykazuje się ograniczoną stratą ciśnienia i utrzymuje maksymalną wydajność. Efektem jest wydajny wyciąg, doskonała absorpcja zapachu i ograniczenie poziomu hałasu.

3 KORZYSTANIE Z FILTRU MONOBLOKOWY RECYRKULACJI

Filtr monoblokowy musi być używana z okapem wyciągowym lub wyciągiem kuchennym.



Przed rozpoczęciem programowania i użytkowania trybu recyrkulacji należy przeczytać instrukcję obsługi urządzenia.



Dla optymalnego działania filtra monoblokowego recyrkulacji ważne jest włączenie wyciągu przed rozpoczęciem gotowania i przestrzeganie czasu wybiegu. W tym celu należy przeczytać instrukcję obsługi urządzenia.



Proporcione una ventilación adecuada en la cocina para una eficiencia óptima del sistema de recirculación.

Wskaźnik na okapie kuchennym lub wyciągu wskazuje, że filtr monoblokowy recyrkulacji wymaga wymiany.

Trwałość filtra monoblokowego recyrkulacji podana jest na etykiecie lub na samym filtrze.

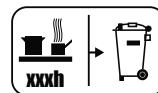



Nowy filtr monoblokowy można nabyć u wyspecjalizowanych sprzedawców detalicznych lub na stronie internetowej Novy. Filtr monoblokowy, numeru artykułu: 6830060.

1 BEZPEČNOSTNÍ A MONTÁŽNÍ PŘEDPISY

Více informací o výrobcích, příslušenství a službách společnosti Novy najdete na internetu: www.novy-odsavace.cz. Toto je návod k montáži pro zařízení, které je uvedené na přední straně.

V těchto pokynech k montáži se používá několik symbolů. Níže naleznete jejich význam.

Symbol	Význam	Akce
	Indikace	Vysvětlení symbolů na zařízení
	Varování	Důležitý tip nebo nebezpečná situace



Varování před zahájením montáže

- Před instalací a zahájením používání tohoto zařízení si pozorně přečtěte návod k použití a pokyny pro montáž. Obsahují důležité informace pro montáž a používání zařízení.
- Zařízení je určeno výhradně k použití v domácnosti (k přípravě potravin) s výjimkou jakéhokoli jiného použití v domácnosti, použití ke komerčním účelům či průmyslového využití. Zařízení nepoužívejte venku.
- Tuto příručku pečlivě uschovejte a předejte ji osobě, která bude zařízení případně používat po vás.
- Toto zařízení splňuje platné bezpečnostní předpisy. Neodborná montáž však může vést ke zranění osob a poškození zařízení.
- Po vyjmutí z obalu zkontrolujte stav zařízení a montážních materiálů. Vyjměte zařízení opatrně z obalu. K otevření obalu nepoužívejte ostré nože.
- Zařízení neinstalujte, pokud je poškozené. V takovém případě se obraťte na společnost Novy.
- Společnost Novy neodpovídá za škody způsobené nesprávnou montáží, nesprávným připojením, nesprávným použitím nebo obsluhou.
- Instalace a elektrické připojení zařízení musí být svěřeny kvalifikovanému odborníkovi.
- Bezpečnost je zaručena pouze při odborné montáži provedené v souladu s návodem k montáži. Technik, který instalaci provádí, odpovídá za správnou funkčnost v jejím místě.
- Nie należy przebudowywać ani zmieniać urządzenia.
- Odstraňte ze zařízení štítky a nálepky, které obsahují tipy k použití nebo montáži. Za filtrem se nachází typový štítek. Tento neodstraňujte.

2 MONOBLOKOVÝ RECIRKULAČNÍ FILTR

Moderní energeticky účinné odvětrávání kuchyně: jedno bez druhého nemůže existovat. Řešení nabízí recirkulace. Recirkulační odsávací digestoře neodstraňují výpary z vaření, ale filtrují ze vzduchu zápach a tuk a poté filtrovaný vzduch vypouštějí zpět do domácnosti.

Monoblokový filtr Novy pohlcuje nežádoucí zápach a odstraňuje potřebu vypouštět horký vzduch ven. Základem monoblokového filtru je pokročilá forma částic aktivního uhlí ve tvaru drobných kuliček, které jsou spojeny s nosnou labyrintovou konstrukcí. Díky labyrintové konstrukci vykazuje monoblokový filtr malou ztrátu tlaku a zachovává maximální účinnost. Výsledkem je účinné odsávání, vynikající pohlcování zápachu a omezená hladina hluku.

3 POUŽITÍ MONOBLOKOVÝ RECIRKULAČNÍ FILTR

Monoblokovací filtr je třeba používat v kombinaci s odsávací digestoří nebo odsáváním nad pracovní plochou.



Před programováním a používáním režimu recirkulace si přečtěte návod k obsluze svého zařízení.



Abyste dosáhli optimálního provozu monoblokového recirkulačního filtru, je důležité před vařením zapnout odsavač a nechat ho běžet i dostatečnou dobu poté. Za tímto účelem si přečtěte pokyny v návodu k obsluze svého spotřebiče.



Abyste dosáhli optimální účinnosti recirkulačního systému, je třeba v kuchyni zajistit dostatečné odvětrávání.

Kontrolka na digestoři nebo vestavné digestoři signalizuje, že je třeba mono-blokový recirkulační filtr vyměnit. Životnost mono-blokového recirkulačního filtru je zaznačena na štítku samotného filtru.

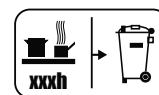

Nový monoblokový filtr můžete získat od specializovaných prodejců nebo na webu Novy. Číslo zboží monoblokového filtru: 6830060.

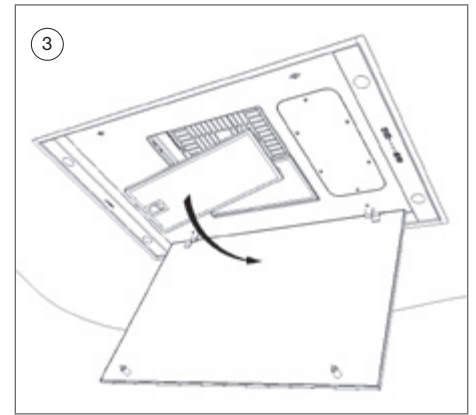
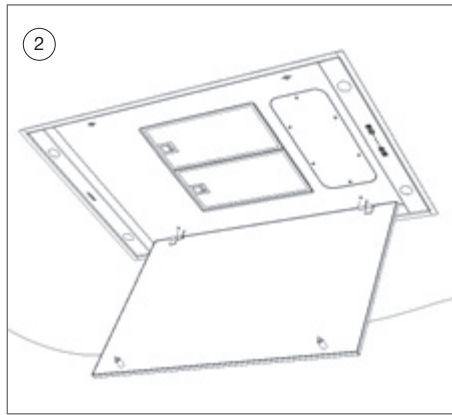
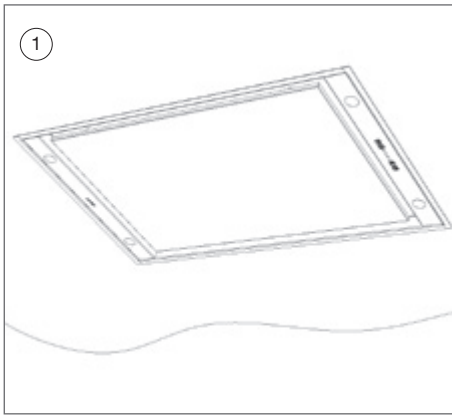

NL

4 INSTALLATIE

- ① Zet de verlichting en de motor uit van de plafondunit.
- ② Open de onderplaat.
- ③ Verwijder beide vetfilters uit de afzuigkap.
- ④ Plaats het monoblockfilter in de voorziene opening.
- ⑤ Plaats beide vetfilters weer terug in de afzuigkap. Kleef de sticker, met hierop vermeld de levensduur van deze Monoblock recirculatiefilter, naast de opening van het vetfilter.
- ⑥ Sluit de onderplaat.



Bij de keuze voor recirculatie dient altijd het recirculatieprogramma op de afzuigkap ingesteld te worden. Lees hiervoor de aanwijzingen in de gebruiksaanwijzing van uw toestel.



Het uitblaasrooster om de gefilterde lucht terug in de keuken te brengen, dient door u voorzien te worden. Minimum netto doorlaat van het uitblaasrooster: 177 cm².

FR

4 INSTALLATION

- ① Eteignez le moteur et l'éclairage de la hotte.
- ② Ouvrez le carter.
- ③ Enlevez les 2 filtres à graisse.
- ④ Placez le filtre monobloc dans la hotte.
- ⑤ Remplacez les 2 filtres à graisse dans la hotte. Collez l'autocollant indiquant la durée de vie de ce filtre de monobloc à côté de l'ouverture du filtre à graisse.
- ⑥ Fermez le carter.



Lorsque vous sélectionnez la recirculation, réglez toujours le programme de recirculation sur la hotte aspirante. Pour ce faire, lisez les instructions figurant dans le mode d'emploi de votre appareil.



Vous devez fournir la grille d'évacuation permettant à l'air filtré de revenir dans la cuisine. Ouverture nette minimum de la grille de ventilation : 177 cm².

DU

4 INSTALLATION

- ① Schalten Sie die Beleuchtung und den Motor der Dunstabzugshaube aus.
- ② Öffnen Sie der Unterplatte.
- ③ Ziehen Sie die 2 Fetfilter heraus.
- ④ Den monoblock Filter installieren.
- ⑤ Die beide Fetfilter installieren. Kleben Sie den Aufkleber, der die Lebensdauer dieses Monoblockfilters anzeigt, neben die Öffnung des Fettfilters.
- ⑥ Schließen Sie der Unterplatte wieder.



Wenn Sie Umluft wählen, stellen Sie das Umluftprogramm immer an der Dunstabzugshaube ein. Lesen Sie dazu die Hinweise in der Bedienungsanleitung Ihres Gerätes.



Das Abluftgitter, durch das die gefilterte Luft zurück in die Küche gelangt, muss von Ihnen bereitgestellt werden. Minimale Netto-Öffnung des Abluftgitters: 177 cm².

EN

4 INSTALLATION

- ① Turn off the lighting and motor of the ceiling unit.
- ② Open the bottom panel.
- ③ Remove both grease filters from the hood.
- ④ Place the monoblock filter in the hood.
- ⑤ Put both grease filters back in the cooker hood. Stick the sticker indicating the service life of this monoblock filter next to the opening of the grease filter.
- ⑥ Close the bottom panel.



When selecting recirculation, always set the recirculation program on the extractor hood. To do so, read the instructions in the operating instructions of your appliance.



The exhaust grill to let the filtered air back into the kitchen must be provided by you. Minimum net opening of the exhaust grill: 177 cm².

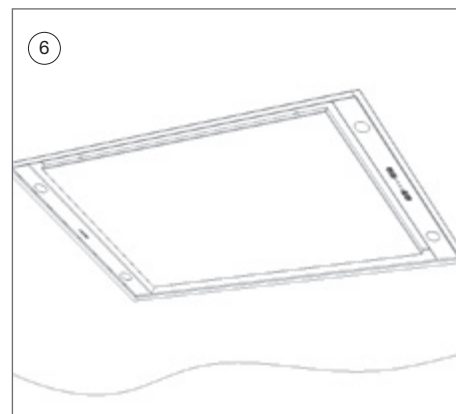
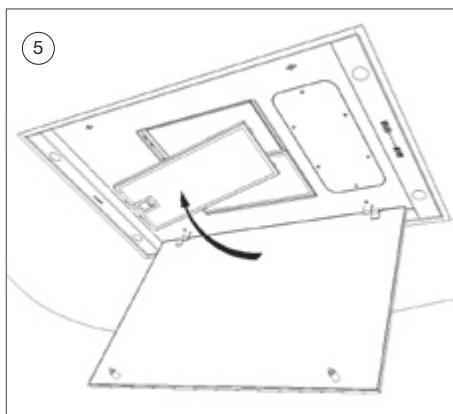
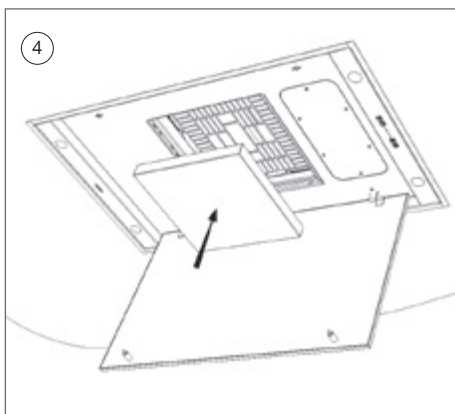

ES

4 INSTALACIÓN

- ① Apaga la iluminación y el motor de la unidad de techo.
- ② Abra la placa inferior.
- ③ Saque los filtros de grasa.
- ④ Instale el filtro Monoblock en la abertura prevista para ello en la campana.
- ⑤ Vuelva a colocar el filtro de grasa en la campana. Pegue la pegatina que indica la vida útil de este filtro monobloque junto a la abertura del filtro de grasa.
- ⑥ Cierre la placa inferior.



Al seleccionar la recirculación, configure siempre el programa de recirculación en la campana. Para hacerlo, lea las instrucciones en el manual operativo de su dispositivo.



Usted tiene que disponer de una rejilla de escape para que el aire filtrado vuelva a entrar en la cocina. La apertura mínima de la trama de la rejilla de salida: 177 cm².

IT

4 INSTALLAZIONE

- ① Spegnerne l'illuminazione e il motore dell'unità a soffitto.
- ② Aprire la piastra inferiore dell'unità.
- ③ Rimuovere i filtri del grasso dalla cappa aspirante.
- ④ Posizionare il filtro monoblocco nell'apertura prevista nella cappa.
- ⑤ Riposizionare i filtri del grasso nella cappa aspirante. Applicare l'adesivo che indica la durata di vita di questo filtro monoblocco accanto all'apertura del filtro del grasso.
- ⑥ Chiudere la piastra inferiore.



Se si seleziona il ricircolo, impostare sempre il programma di ricircolo sulla cappa. A tal fine, leggere le istruzioni contenute nel manuale d'uso dell'apparecchio.



La griglia di scarico per consentire il ricircolo dell'aria filtrata nella cucina deve essere fornita dall'utente. Apertura minima della griglia di scarico: 177 cm².

PL

4 INSTALACJA

- ① Wyłączyć oświetlenie i silnik okapu kuchennego.
- ② Otwórz płytę dolną jednostki montażowej.
- ③ Wyjmij filtr przeciw tłuszczowy.
- ④ Umieść filtr monoblokowy w okapie.
- ⑤ Włóż filtr przeciw tłuszczowy do jednostki montażowej. Naklejkę naklejkę wskazującą okres eksploatacji tego filtra monoblokowego obok otworu filtra przeciw tłuszczowego.
- ⑥ Zamknij płytę dolną.



Po wybraniu recyrkulacji zawsze ustawiaj program recyrkulacji na okapie wyciągowym. W tym celu zapoznaj się z instrukcjami w instrukcji obsługi urządzenia.



Kratę wyciągową, dzięki której do kuchni dostaje się przefiltrowane powietrze, musi zapewnić użytkownik. Minimalny rozmiar netto otworu kraty wyciągowej: 177 cm².

CZ

4 INSTALACE

- ① Wyłączyć oświetlenie i silnik okapu kuchennego.
- ② Otevřete spodní desku.
- ③ Vyjměte filtr tuku.
- ④ Umístěte monoblokový filtr do odsavače par.
- ⑤ Vložte filtr tuku zpět do vestavěné jednotky. Přiložte nálepku indikující životnost tohoto monoblokového filtru vedle otvoru filtru tuku.
- ⑥ Zavřete spodní desku.



Při výběru recirkulace vždy nastavte recirkulační program na digestoři. Za tímto účelem si přečtěte pokyny v návodu k obsluze vašeho spotřebiče.



Odtahovou mřížku, která umožňuje vrácení filtrovaného vzduchu do kuchyně, musí zajistit uživatel. Minimální velikost otvorů v odtahové mřížce: 177 cm².

NOVY nv behoudt zich het recht voor te allen tijde en zonder voorbehoud de constructie en de prijzen van haar producten te wijzigen.
NOVY SA se réserve le droit de modifier à tout moment et sans réserve la fabrication et les prix de ses produits.
Die NOVY AG behält sich das Recht vor, zu jeder Zeit und ohne Vorbehalt die Konstruktion und die Preise ihrer Produkte zu ändern.
NOVY nv reserves the right at any time and without reservation to change the structure and the prices of its products.
NOVY nv se reserva el derecho a modificar en cualquier momento y sin condiciones la construcción y los precios de sus productos.
NOVY nv si riserva il diritto di modificare in qualsiasi momento senza preavviso la struttura e i prezzi dei suoi prodotti.
NOVY nv zastrzega sobie prawo do zmiany struktury i cen swoich produktów w dowolnym czasie i bez ostrzeżeń.
Společnost NOVY nv si vyhrazuje právo kdykoli a bez výhrad změnit konstrukci a cenu svých výrobků.

NOVY

NOVY nv

Noordlaan 6
B - 8520 KUURNE
Tel. 056/36.51.00
Fax 056/35.32.51

E-mail: novy@novy.be
www.novy.be
www.novy.com

France: Tél: 0320.940662
Deutschland und Österreich: Tel: +49 (0)511.54.20.771
Nederland: Tel.: +31 (0)88-0119110
United Kingdom: +44 (0)207 866 2493
España: Tel.: +34 938 700 895
Italia: Tel.: +39 039.20.57.501